

SISÄLLYSLUETTELO

Yleistietoja	2
Käyttöoppaan tarkoitus.....	2
Valmistajan ja laitteiston tunnistus.....	3
Turvallisuuteen liittyvää tietoa	3
Turvallisuuteen liittyvät määräykset.....	3
Turvavarusteet.....	4
Turvamerkit.....	5
Tekniset tiedot	6
Tekniset tiedot.....	6
Laitteiston yleiskuvaus.....	7
Rtk-järjestelmän toiminta.....	8
Signaalin peitto.....	9
Pääosat.....	10
Asennus	11
Pakkaus ja pakkauksesta purkaminen.....	11
Laitteiston asennuksen suunnittelu.....	11
Latausaseman ja laturin asentaminen.....	13
Lataa robottin ensimmäinen käyttö.....	14
Työalueiden valmistelu ja rajoitus.....	14
Säädöt	15
Säätöihin liittyvät suositukset.....	15
Leikkuukorkeuden säätäminen.....	15
Käyttö ja toiminta	16
Käyttöä koskevia pakolliset toimenpiteet.....	16
Ohjauspaneelin kuvaus ja katsaus valikkoihin.....	16
Alkuasetukset.....	18
Valikon avaaminen.....	18
Valikon asettaminen – ohjelmointitila.....	19
Käyttöönotto - automaattinen toimintatapa.....	22
Robotin pysäyttäminen turvallisesti.....	22
Näytön näyttö työvaiheessa.....	23
Pitkät toimetttömyysjaksot ja käyttöönotto.....	23
Akkujen lataaminen pitkää käyttötaukoa varten.....	24
Käyttövinkkejä.....	24
Säännöllinen huolto	25
Huoltoon liittyviä suosituksia.....	25
Ohjelmoitujen huoltojen taulukko.....	25
Robotin puhdistus.....	26
Osien vaihtaminen	27
Suosituksia osien vaihtamiseen.....	27
Akkujen vaihtaminen.....	27
Terän vaihtaminen.....	27
Robotin käytöstä poistaminen.....	28
Information on product conformity	29
Product compliance information	29
Takuuehdot	30
Ehdot ja rajoitukset.....	30
Huoltopalvelun pyytäminen takuuajana.....	30
Lisäehtoja.....	30

FI

Tämän asiakirjan myös osittainen kopiointi on kielletty ilman valmistajan myöntämää kirjallista lupaa. Tuotteiden jatkuvaan parantamiseen tähtäävän politiikan nojalla, valmistaja pidättää oikeuden muuttaa tätä ilman erillistä ilmoitusta, elleivät kyseiset muutokset aiheuta vaaraa terveydelle.
© 2008 - Tekstit, kuvat ja taitto: Tipolito. Tekstiä on mahdollista kopioida joko kokonaisuudessaan tai osittain mainitsemalla tekijä. La Zecca.

KÄYTTÖOPPAAN TARKOITUS

- Tämä valmistajan laatiman käyttöohjeen tarkoituksena on antaa tarvittavat tiedot niille, jotka on valtuutettu toimimaan sen kanssa sen suunnitellun elinkaaren aikana.
- Hyvän käyttötekniikan omaamisen ohella, käyttäjien on luettava se huolellisesti ja sovellettava annettuja sääntöjä yksiselitteisesti.
- Nämä tiedot ovat alkuperäisiä valmistajan antamia tietoja.
- Kyseisten tietojen lukeminen estää henkilöiden terveydelle ja turvallisuudelle liittyvien riskien syntymistä taloudellisten vahinkojen ohella.
- Säilytä tätä käyttöopasta koko laitteen elinkaaren ajan tunnetussa ja helppopääsyisessä paikassa, jotta se olisi tarvittaessa aina käden ulottuvilla.
- Jotkut tässä käyttöoppaassa annetut tiedot ja kuvat eivät välttämättä vastaa hankkimaasi mallia, mutta se ei kuitenkaan vaaranna niiden toimintaa.
- Valmistaja pidättää oikeuden tehdä laitteeseen muutoksia ilmoittamatta niistä etukäteen.
- Joidenkin tärkeiden tekstin osien korostamiseksi tai tärkeiden määrittelyjen osoittamiseksi on käytetty symboleita, joiden merkitys kuvataan seuraavassa.



Vaara - Huomio

Symboli osoittaa vakavat vaaratilanteet, jotka voivat vakavasti vaarantaa henkilöiden terveyttä ja turvallisuutta jos niitä ei noudateta.



Varovaisuutta - Huomio

Symboli osoittaa, että tarkoituksenmukaisia käytäntöjä on noudatettava, jotta henkilöiden terveys ja turvallisuus ei vaarannu eikä taloudellisia vahinkoja pääse syntymään.



Tärkeää

Tämä symboli osoittaa erityisen tärkeitä teknisiä tietoja, joita ei voi jättää huomioimatta.

VALMISTAJAN JA LAITTEISTON TUNNISTUS

Annettu tunnistuskilpi on kiinnitetty suoraan laitteeseen. Siinä lukee kaikki käyttöturvallisuuden kannalta tärkeät viitteet ja ohjeet.

Tarpeen vaatiessa käänny valmistajan huoltokeskuksen tai valtuutetun huoltokeskuksen puoleen.

Anna kaikkien huoltopyyntöjen yhteydessä tunnistuskilvessä lukevat tiedot, likimääräiset käyttötunnit ja havaittu vika.

- A. Valmistajan tunnistus.
- B. CE-vaatimustenmukaisuusvakuutus.
- C. Malli ja versio / sarjanumero / valmistusvuosi.
- D. Tekniset tiedot: Jännite, virta, suojausluokka, massa, leikkuualue.

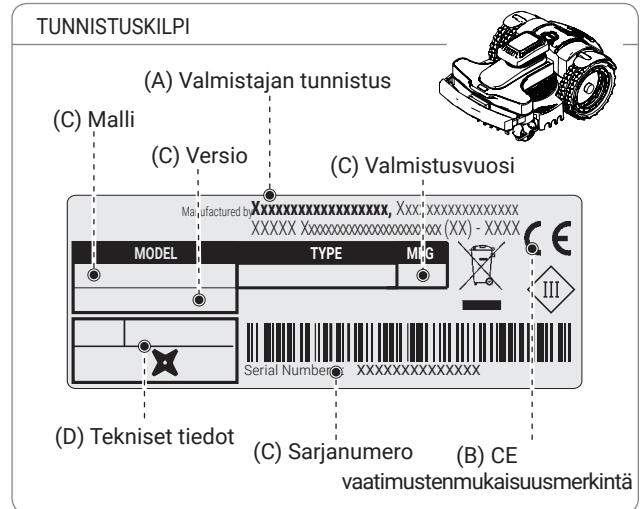

TURVALLISUUTEEN LIITTYVÄÄ TIETOA

Valmistaja on kiinnittänyt erityistä huomiota seikkoihin, jotka saattavat aiheuttaa turvallisuus- ja terveysriskejä laitetta käyttäville henkilöille. Näiden tietojen tarkoituksena on kiinnittää käyttäjien huomio erityisesti riskien ennaltaehkäisyyn.



TURVALLISUUTEEN LIITTYVÄT MÄÄRÄYKSET



TUOTTEESSA ON TERÄ, EIKÄ SE OLE LEIKKIKALU!

- Lue huolellisesti koko käyttöopas. Erityisen tärkeää se on kaikkien turvallisuutta koskevien tietojen osalta. Varmista, että olet ymmärtänyt kaiken oikein. Käytä laitetta ainoastaan valmistajan ilmoittamaan käyttötarkoitukseen. Noudata huolellisesti toimintaa, huoltoa ja korjausta koskevia ohjeita.
- Varmista, että robotin toiminnan aikana työskentelyalueella ei ole henkilöitä. Erityisesti tämä koskee lapsia, vanhuksia ja liikuntarajoitteisia henkilöitä sekä kotieläimiä. Muussa tapauksessa robotin toiminta on suositeltavaa ohjelmoida ajankohtaan, jona kyseisellä alueella ei ole ihmisiä. Valvo laitetta, jos tiedät että läheisyydessä on kotieläimiä, lapsia tai muita ihmisiä. Jos robotin kulkureitillä on jokin henkilö tai eläin, pysäytä laite välittömästi.
- Kun kyseessä ovat käyttöalueet, joita rajoittaa hankalasti ylitettävä aitaus, on laitetta valvottava sen toiminnan aikana.
- Jos robottiruohonleikkuria käytetään julkisilla alueilla, on sen työalueen ympärille sijoitettava varoitusmerkit. Merkeissä on oltava seuraava teksti: **"Varo! Automaattinen ruohonleikkuri! Pysy loitolla koneesta! Valvo lapsia!"**
- Tätä robottia ei ole tarkoitettu lasten tai fyysisesti, aistimuksellisesti tai henkisesti rajoittuneiden henkilöiden eikä kokemattomien tai asiaa tuntemattomien henkilöiden käyttöön, ellei heidän turvallisuudestaan vastaava henkilö valvo heitä jatkuvasti ja elleivät he ole saaneet riittäviä ohjeita laitteen käytöstä. Lapsia on valvottava, jotta he eivät pääse leikkimään laitteella.
- Älä salli robotin käyttämistä henkilöille, jotka eivät tunne sen toimintaa ja käyttäytymistä.
- Huolto- ja korjaustoimenpiteitä suorittavien henkilöiden tulee tuntea robotin erityisominaisuudet ja turvallisuusmääräykset kaikilta osin. Lue käyttöopas huolellisesti ennen robotin käyttämistä ja varmista, että olet ymmärtänyt ohjeet.
- Käytä ainoastaan alkuperäisiä varaosia, älä muokkaa robotin muotoilua, älä käsittele väärin, estä toimimasta, poista tai ohita siihen asennettuja turvalaitteita. Valmistaja ei ole millään lailla vastuussa, jos käytetään ei-alkuperäisiä varaosia. Tämän kiellon laiminlyöminen saattaa aiheuttaa vakavia turvallisuus- ja terveysriskejä.

- Tarkasta, että nurmikolla ei ole leluja, välineitä, oksia, vaatteita tai muita esineitä, jotka saattaisivat vahingoittaa teriä. Nurmikolla mahdollisesti olevat esineet saattavat myös vahingoittaa robottia tai aiheuttaa sen pysähtymisen.
- Robotin päälle ei saa koskaan istua. Älä koskaan nosta käynnissä olevaa robottia sen kuljettamista tai terän tarkastamista varten. Älä vie käsiä tai jalkoja käynnissä olevan laitteen alle.
- Älä käytä robottia sadetuslaitteen ollessa toiminnassa. Robotti ja sadetuslaite on ohjelmoitava toimimaan eri aikoina. Älä pese robottia korkeapaineisella vesiruiskulla äläkä upota sitä osittain tai kokonaan veteen, sillä se ei ole vesitiivis.
- Katkaise virransyöttö ja käytä turvalaitetta ennen minkään käyttäjälle kuuluvan säätö- tai huoltotoimenpiteen suorittamista. Käytä valmistajan ilmoittamia henkilönsuojaimia; erityisesti on käytettävä suojakäsineitä silloin kun käsittelet terää.
- Käyttäjän suoritettavaksi kuuluvaa puhdistusta ja huoltoa eivät saa suorittaa lapset, ellei heitä valvota.
- Älä käytä robottia, jos leikkuuterä on vahingoittunut. Leikkuuterä on vaihdettava.
- Älä käytä robottia, jos sen ulkoiset osat ovat vahingoittuneet. Jos siinä esiintyy mekaanisia vaurioita, on kyseiset osat vaihdettava.
- Älä käytä robottia, jos muuntajan virtajohto on vahingoittunut. Vahingoittunut johto saattaa aiheuttaa kontaktin sähköisten osien kanssa. Johdon vaihtaminen on annettava valmistajan, tämän teknisen huoltopalvelun tai vastaavan ammattitaitoisen henkilön tehtäväksi, kaikkien mahdollisten vaaratilanteiden välttämiseksi.
- Jos virtajohto vahingoittuu käytön aikana, pysäytä robotti "STOP"-painiketta painamalla ja irrota pistoke pistorasiasta.
- Tarkasta robotti silmämääräisesti säännöllisin väliajoin. Varmista tällöin, että terä, asennusruuvit ja leikkausmekanismi eivät ole kuluneet tai vahingoittuneet. Varmista, että kaikki mutterit, pultit ja ruuvit on kiristetty. Muutoin robotti ei ole käyttökunnossa.
- Jos robotissa ilmenee tavallisuudesta poikkeavaa ääntä käytön aikana, pysäytä se "STOP"-painiketta painamalla ja irrota pistoke pistorasiasta.
- Robotin käyttö ja lataaminen räjähdysalttiissa tai tulenarassa ympäristössä on ehdottomasti kielletty.
- Käytä ainoastaan valmistajan toimittamaa akkulaturia ja virtalähdettä. Väärä käyttö saattaa aiheuttaa sähköiskuja, ylikuumenemista tai syövyttävien nesteiden vuotamista akusta. Jos nestettä vuotaa ulos, akku on pestävä vedellä / neutralointiaineella. Jos ainetta on joutunut silmiin, ota yhteyttä lääkäriin.

TURVAVARUSTEET

1. Estetunnistin

Jos joudutaan törmäykseen sellaisen esineen kanssa, joka kykenee kestämaan robotin aiheuttaman iskun (tukevasti kiinni maassa ja huomattavan kokoinen) ja jonka korkeus on 15 cm tai sitä suurempi, törmäystunnistin käynnistyy. Jos se käynnistyy, robotti keskeyttää etenemisensä ja muuttaa etenemissuuntaansa välttääksensä esteen. Tunnistimen käynnistyminen ei takaa aikuisten ihmisten, lasten tai eläinten täyttä turvallisuutta.

2. Kallistusmittari

Jos robotti työskentelee kaltevilla mailla, ylittäen määrätyt tekniset ominaisuudet tai jos se kaatuu kumoon, robotti pysäyttää leikkuuterän.

3. Häätäpysäytyspainike

Robotin yläosaan asetettu ja muihin näppäimistöillä oleviin painikkeisiin nähden suurempi painike, jossa lukee "STOP". Painamalla tätä painiketta toiminnan aikana ruohonleikkuurobotti pysähtyy välittömästi ja terä pysähtyy.





4. Ylivirtasuojaus

Molempia moottoreita (terä ja pyörät) valvotaan toiminnan aikana jatkuvasti kaikissa tilanteissa, jotka voivat aiheuttaa niiden ylikuumenemisen. Jos pyörien moottorissa esiintyy ylivirta, robotti yrittää toimia vastakkaiseen suuntaan. Jo ylivirta jatkuu, robotti pysähtyy ja ilmoittaa virheestä. Jos ylivirta esiintyy leikkuuterän moottorissa, käytettävissä on kaksi eri toimintatapaa. Jos parametrit kuuluvat ensimmäiseen toimintatapaan, robotti suorittaa liikkeitä leikkuuterän vapauttamiseksi. Jos ylivirta on alle robotin suoja-alueen, robotti pysähtyy ja ilmoittaa moottorissa syntyneestä virheestä.

5. Signaali puuttuu -anturi

Jos signaali puuttuu, robotti pysähtyy automaattisesti.

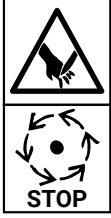
TURVAMERKIT

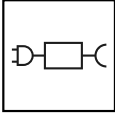
	<p>Lue käyttöohjeet huolella ja ymmärrä niiden merkitys ennen laitteen käyttöä.</p>		<p>Säilytä riittävä turvaetäisyys laitteesta sen toiminnan aikana.</p> <p>Robotin toiminnan aikana varmista, ettei käyttöalueella ole henkilöitä (esimerkiksi lapsia, vanhuksia tai liikuntavammaisia) eikä kotieläimiä. Pidä lapsia, kotieläimiä ja muita henkilöitä turvaetäisyydellä käynnissä olevasta laitteesta. Kyseisen riskin välttämiseksi on suositeltavaa ohjelmoida robotin toiminta sopivaan kellonaikaan.</p>
	<p>Älä koske pyörivää terää, työnnä käsiä ja jalkoja laitteen alle kun se on liikkeessä. Odota, että terä ja pyörivät osat pysähtyvät kokonaan ennen niihin menoa.</p>		<p>Varoitus! Älä puhdista tai pese laitetta vesisuihkeilla.</p> <p>Robotin toiminnan aikana varmista, ettei käyttöalueella ole henkilöitä (esimerkiksi lapsia, vanhuksia tai liikuntavammaisia) eikä kotieläimiä. Pidä lapsia, kotieläimiä ja muita henkilöitä turvaetäisyydellä käynnissä olevasta laitteesta. Kyseisen riskin välttämiseksi on suositeltavaa ohjelmoida robotin toiminta sopivaan kellonaikaan.</p>
	<p>Älä nouse laitteen päälle.</p>		<p>Kytke turvalaite päälle ennen laitteessa suoritettavia toimenpiteitä tai sen nostamista.</p> <p>Käytä robottia ainoastaan luvun "Teknisiä tietoja" kohdassa "Tekniset tiedot" ilmoitettujen virtalähdemallien kanssa.</p>

TEKNISET TIEDOT

TEKNISET TIEDOT

Kuvaus	Malli		
		D040ERO	D041ERO
Power KIT		10.35Ah - 10A ULTRA	
Maksimaalinen leikkuupinta-ala			
Työteho (-20%(*))	m ² (ft ²)	5500 (59201)	10000 (107639)
Ominaisuudet			
Mitat (l x k x s)	mm	635x464x330	784x536x330
Robotin paino akku mukaan lukien	kg	15,8	18
Leikkuukorkeus (Min-Max)	mm (")	20 - 65 (0,78-2,56 ")	
Leikkuuterän läpimitta	mm (")	250 (9,84 ")	360 (14,17 ")
Moottorit		harjattomat	
Leikkuuterän nopeus	RPM	3000	2500
Liikenopeus	metriä/ minuutissa	30	35
Suurin sallittu ja suositeltu kaltevuus (*)	%	45% hyväksyttävissä, nurmikon kunnan ja asennettujen lisävarusteiden mukaan. 35% suurin sallittu ja suositeltu. Nurmikon normaaleissa olosuhteissa. 20% virtuaalisen rajan läheisyydessä.	
Ympäristön lämpötila	Max °C	ROBOTTI: -10°(14 F.) (Min) +50° (122 F.) (Max) LATAUSASEMA: -10°(14 F.) (Min) +45° (113 F.) (Max) AKKULATURI: -10°(14 F.) (Min) +40° (104 F.) (Max)	
äänitehotasolla mitattu	dB(A)	63	65
Vesitiiviysluokka	IP	ROBOTTI: IPx5 LATAUSASEMA: IPx4 AKKULATURI: IPx4	
Sähköiset ominaisuudet			
Akkulaturi (litiumakulle)		Mean Well ELG-240-30ZCTE Tulo: 100 - 240 V~; 2.2 A; 50/60 Hz; Luokka 1 Lähtö: 29.4 V ; 8.0 A	Mean Well ELG-300-30ZCTE Tulo: 100 - 350 V~; 3.0 A; 50/60 Hz; Luokka 1 Lähtö: 29.4 V ===; 10 A
Laturi- ja lataustyypit			
Ladattava litium-ioni akku (nimellisjännite)		25.2V 10.35Ah	
Lataustyypit		kontakti	
Latauksen keskimääräinen kesto	hh:mm	1:30	
Keskimääräinen työajan kesto täyden latausjakson jälkeen (*)	hh:mm	3:45	04:00

(*) Riippuu ruohon ja nurmikon kunnosta sekä leikkuualueen haastavuudesta.

Taajuudet		
Lähetin robotin ohjausta varten		Taajuusalue työssä (Hz) 500 - 60000 Maksimiteho radiotaajuudella (dBm) < 10
Bluetooth		Taajuusalue työssä (Hz) 2402 - 2480 Maksimiteho radiotaajuudella (dBm) < 14
GSM		Taajuusalue työssä (Hz) 850/900/1800/1900 Maksimiteho radiotaajuudella (dBm) < 33
Vakiovarusteet / Lisävarusteet / Toiminnot		
Sadetunnistin		vakiovarusteena
ECO-tila - Itseohjelmointi (patentoitu)		Ei saatavilla
Moduuli Connect (GPS, GPRS)		vakiovarusteena
GPS RTK		vakiovarusteena
Paluumenetelmä latausasemalle		"GPS"

(*) Riippuu ruohon ja nurmikon kunnosta sekä leikkuualueen haastavuudesta.

LAITTEISTON YLEISKUVAUS

Laite on robotti, joka on suunniteltu ja rakennettu leikkaamaan puutarhojen ja pihojen nurmikon automaattisesti mihin kellonaikaan tahansa, niin päivällä kuin yölläkin.

Robotti voidaan ohjelmoida työskentelemään leikattavan pinta-alan eri osien erityisominaisuuksien mukaisesti useammilla työalueeseen kuuluvilla alueilla.

Robotti käyttää RTK-järjestelmää, jolla on mahdollista luoda virtuaalinen raja, jonka sisäpuolella robotti toimii. Robotti liikkuu rajoitetun alueen sisäpuolella GPS-paikannuksen avulla. Tämän alueen sisäpuolella robotti liikkuu seuraten ennalta määritettyä kuviota kulkien eteenpäin samansuuntaisia linjoja pitkin parhaan mahdollisen leikkaussuorituksen saamiseksi.

Nurmikon pinta-ala, jonka robotti kykenee leikkaamaan, riippuu mm. seuraavista seikoista:

- robotin malli ja asennetut akut;
- alueen ominaisuudet (epäsäännölliset reuna-alueet, epätasainen pinta, alueen hajanaisuus, jne.);
- nurmikon ominaisuudet (ruohon ominaisuudet ja sen korkeus, kosteus, jne.);
- terän kunto (kunnon leikkauspinta, ei jäännöksiä, pinttynyttä likaa, jne.)

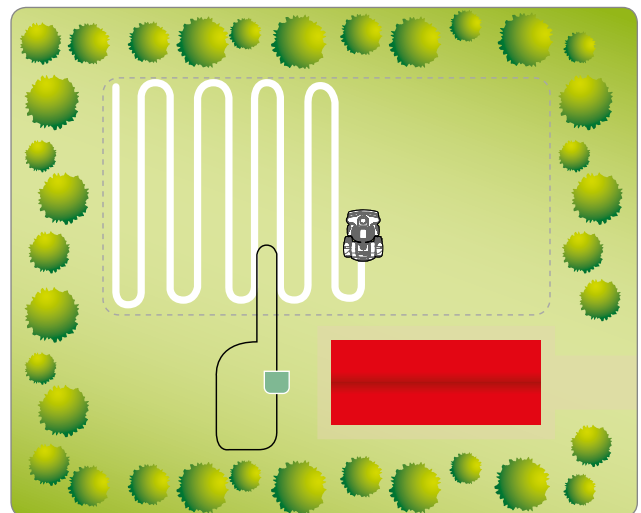

RTK-JÄRJESTELMÄN TOIMINTA

Edistynyt RTK-järjestelmä perustuu GPS-paikannukseen, joka mahdollistaa robotin työskentelyn tietyllä alueella ilman rajakaapelia. Tarkemmin sanottuna GPS-signaalin havaitsee leikkattavan alueen reunan lähelle (15 km:iin asti) asennettu erityinen antenni: antenni lähettää sitten nämä tiedot verkkoon, josta robotti lataa tiedot.

Kone vertaa sitten omaa sijaintia vaihe vaiheelta kiinteän antennin sijaintiin siten, että se saa suuremman GPS-tarkkuuden. Ja juuri tämän seikan ansiosta rajakaapelin asentamiselta vältytään.

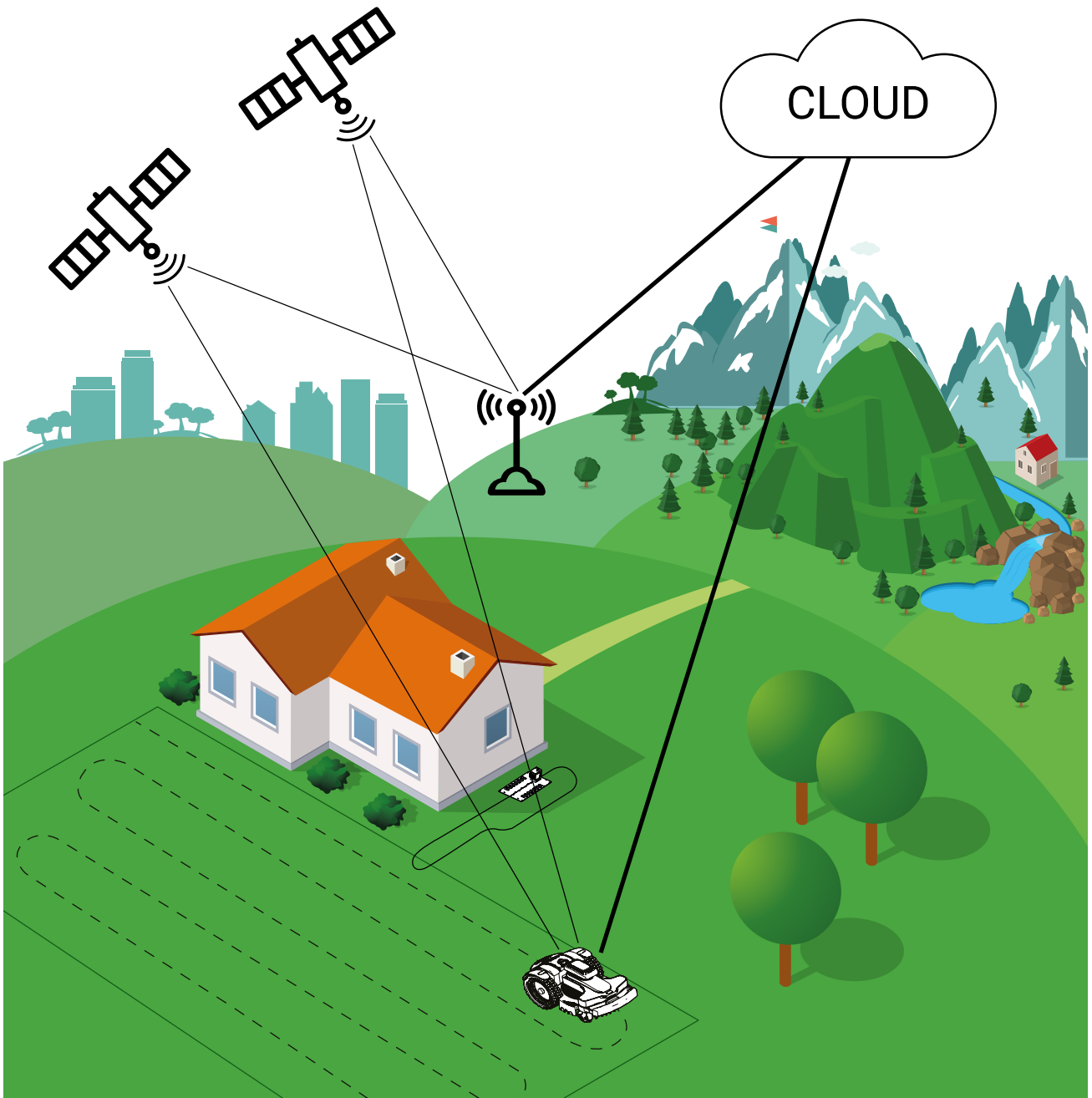

SIGNAALIN PEITTO

Koska RTK-järjestelmä perustuu GPS-tiedonsiirtoon robotin sijainnin saamiseksi sekä GSM-yhteyteen tietojen siirtoa varten, se tarvitsee vakaan signaalin.

Niitettävällä alueella voi olla elementtejä, jotka heikentävät robotin vastaanottaman signaalin voimakkuutta. Siksi on suositeltavaa tarkistaa etäisyydet ja elementtien läsnäolo alueella alla kuvatulla tavalla, jotta voidaan taata robotin paras suorituskyky..

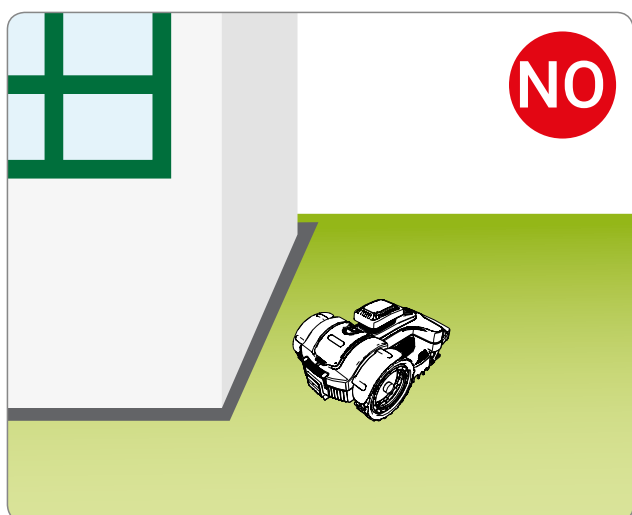
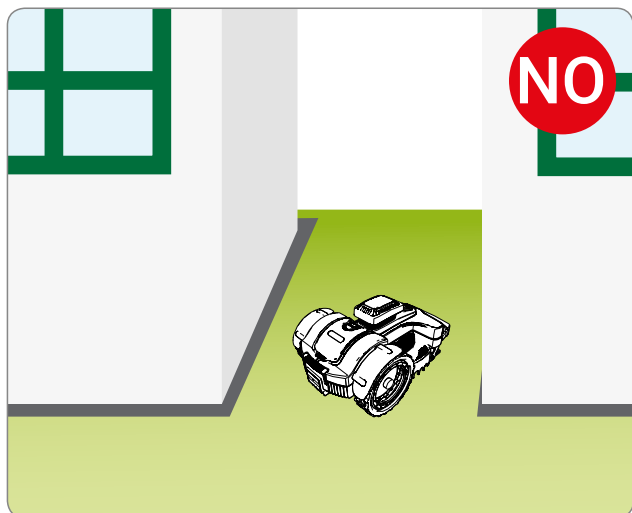

PÄÄOSAT

MALLI		D040ER0	D041ER0
Versio		A	A
①	Robotti	✓	✓
②	Ohjausnäppäimistö	✓	✓
③	Sadetunnistin	✓	✓
④	Kahva	✓	✓
⑤	Leikkuuterä	✓	✓
⑥	Rajakaapelinippu	0	0
⑦	Naulat	20	20
⑧	Latausasema	✓	✓
⑨	Käyttöohje	✓	✓
⑩	Rajakaapelin liitos	-	-



Tärkeää

Eräissä kaupallisissa kokoonpanoissa power Kit saatetaan myydä erikseen.

POWER KIT		PREMIUM	ULTRA
⑪	Akku	25.2V 10.35Ah	25.2V 10.35Ah
⑫	Laturi	8A	10A
⑬	Lähetin ja lataustorni	kontakti	
⑭	Latausmoduuli	kontakti	

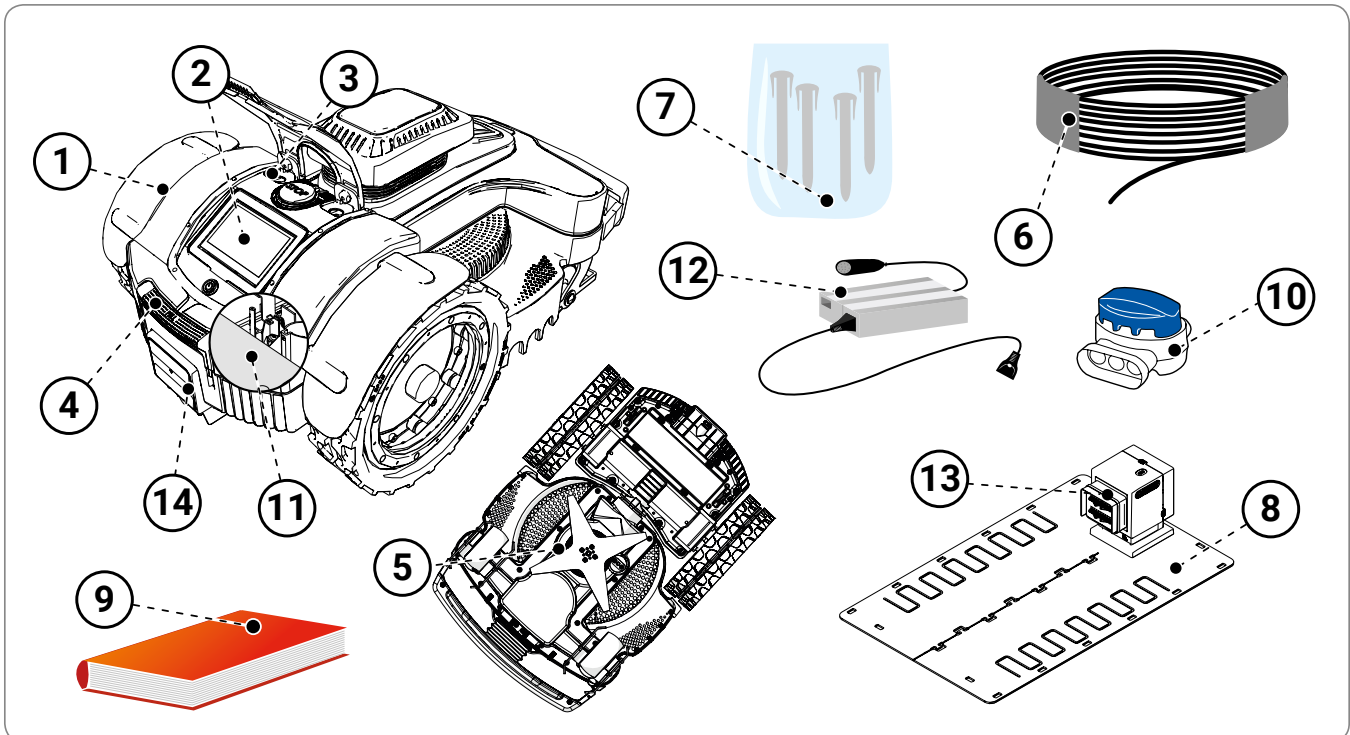

PAKKAUS JA PAKKAUKSESTA PURKAMINEN

Laite toimitetaan pakkauksessa. Kun pakkausta puretaan, ota se varovaisesti pois ja tarkista osien kunto.



Varovaisuutta - Huomio

Pidä muovikalvot ja -astiat poissa vauvojen ja pienten lasten ulottuvilta. Tukehtumisvaara!



Tärkeää

Säilytä pakkausmateriaalit tulevaa käyttöä varten.

LAITTEISTON ASENNUKSEN SUUNNITTELU

Robotin asennus ei ole vaikeasti suoritettava toimenpide, mutta se tulee kuitenkin suunnitella etukäteen. On esimerkiksi määriteltävä latausasemalle ja virtalähteelle parhaiten sopiva alue sekä suunniteltava virtuaalisen rajan reitti.

- Latausasema tulee sijoittaa leikattavan alueen reunalle, mieluiten suurikokoisimmalle alueelle, jolla ei esiinny esteitä, jotka saattaisivat pienentää robotin signaalin tehoa (puita, rakennuksia, jne.). Esineistä säilytettävät vähimmäisetäisyydet ilmoitetaan seuraavissa luvuissa.

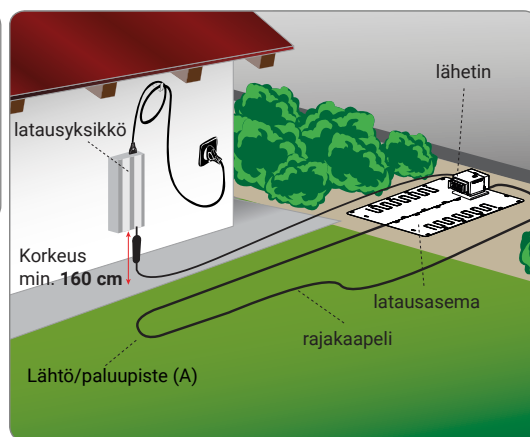

Varovaisuutta - Huomio

Aseta laturi pois lasten ulottumattomista. Esimerkiksi vähintään 160 cm:n korkeudelle. (63").



Varovaisuutta - Huomio

Toimi siten, että laturiin pääsee vain valtuutetut henkilöt.



Varovaisuutta - Huomio

Sähköliitintä varten asennusalueen läheisyyteen on asennettava sähköpistoke. Varmista, että liitintä sähköverkkoon on yhdenmukainen voimassa olevien lakien kanssa. Turvallisen toiminnan takaamiseksi sähkölaitteisto, johon laturi liitetään, on varustettava kunnolla toimivalla maadoituslaitteistolla. Toimitettu piiri on suojattava vikavirtasuojakytkimellä (RCD), jonka laukaisuvirta on korkeintaan 30 mA.



Tärkeää

On suositeltavaa asentaa yksikkö sähkölaitteille tarkoitettuun kaappiin (sekä ulko-että sisäkäyttöön tarkoitettu), joka on varustettu avainlukituksella ja jossa on hyvä tuuletus kunnollista ilmankiertoa varten.

- Jokaisen työjakson lopussa robotin on pystyttävä helposti löytämään latausasema, josta tulee lähtöpiste uudelle työjaksolle.
- Aseta latausasema noudattamalla seuraavia sääntöjä:
 - tasainen alue;
 - tivas ja vakaa maaperä, joka takaa hyvän vedenpoiston;
 - mieluummin nurmikkoalue, joka on kooltaan suurin;
 - varmista, että mahdollisten sadettimien kantamat eivät saavuta latausasemaa;
 - Latausaseman sisääntulosivu on sijoitettava kuvassa näkyvällä tavalla, jotta robotti pääsee sisälle ohjauskaapelia myötäpäivään seuraten;
 - ennen alustaa on asetettava 200 cm suoraa kaapelia.
 - latausaseman läheisyydessä mahdolliset sijaitsevat metalliset tangot tai nurmikkoa rajoittavat metallielementit saattavat aiheuttaa signaaliin häiriöitä. Sijoita asema pihan toiselle puolelle tai siirrä se kauemmaksi metallielementeistä. Käännä valmistajan huoltopalvelun tai valtuutetun huoltokeskuksen puoleen lisätietojen saamiseksi.
 - Sijoita latausasema siten, että lähtöpisteessä / paluupisteessä (A) robotilla on näkökenttä taivasta kohden, joka on =110°, ja että piste (A) on virtuaalisen rajan sisäpuolella.
- Latausasema on kiinnitettävä kunnolla maahan. Vältä, ettei alustan eteen muodostu kynnyksiä ja aseta sisäänmenoon tarvittaessa pieni keinonurmipala siinä olevan kynnyksen kompensoimiseksi. Vaihtoehtoisesti ota nurmikko osittaisesti pois ja asenna alusta ruohon juureen.

- Latausasema on kytketty laturiin narulla, jonka on poistuttava latausasemalta leikkuuaseman ulkopuolelta.

- Aseta laturi seuraavia sääntöjä noudattamalla:

- tuuletettuun paikkaan ilmastolisiltä tekijöiltä ja suoralta auringonvalolta suojattuna;
- mieluummin asunnon, autotallin tai varaston sisälle;
- jos se asetetaan ulos, sitä ei saa altistaa suoralle auringonvalolle ja vedelle: näin ollen sitä on suojattava tuuletetun laatikon sisällä. Sitä ei saa asettaa suoraan kosketukseen maan tai kosteiden paikkojen kanssa;
- aseta se nurmikon ulkopuolelle älä nurmikolle;
- suorista ylimääräinen naru, joka menee latausasemasta laturiin. Älä lyhennä tai pidennä narua.

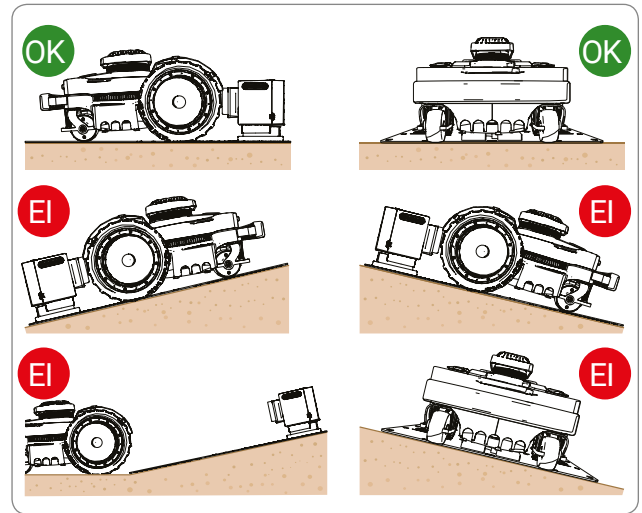

- Sisäänmenossa olevan kaapelipätkän on oltava suorassa ja kohtisuorassa latausasemaan nähden vähintään 200 cm pituudella ja ulostulossa olevan pätkän on mentävä latausasemalta; tämän avulla robotti palaa asemaan oikealla tavalla.

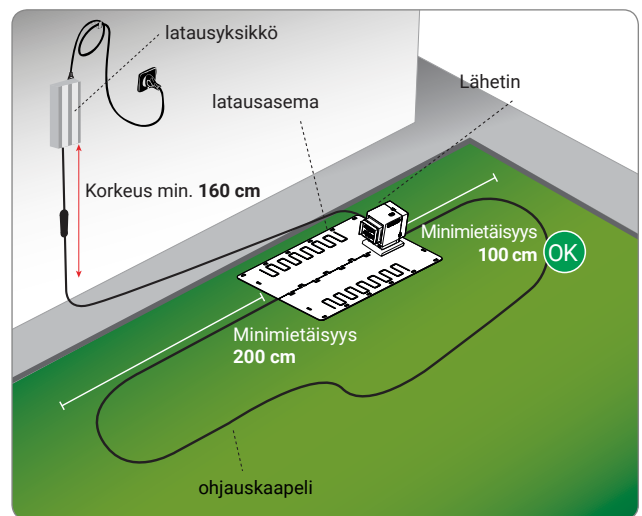

LATAUSASEMAN JA LATURIN ASENTAMINEN



Varovaisuutta - Huomio

Ennen minkä tahansa toimenpiteen suorittamista kytke pääkatkaisin pois päältä.

Aseta laturi pois lasten ulottumattomista. Esimerkiksi vähintään 160 cm:n korkeudelle (63.00 ").

Latausasemaan johtavaa kaapelia ei saa lyhentää tai pidentää, vaan liika kaapeli on kerättävä kokoon kahdeksikon muotoisesti kuvassa esitetyllä tavalla.

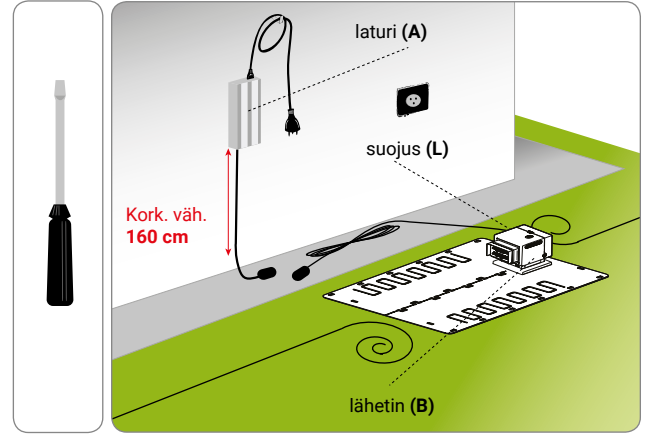

1. Aseta latausasema määrättyyn paikkaan.
2. Aseta rajakaapeli (M) pitkin oppaan latausaseman. Leikkaa liika rajakaapeli noin 5 cm liittimien yläpuolelta.
3. Kytke asemaan tuleva johto lähettimen (T) punaiseen liittimeen. Kytke asemasta lähtevä johto mustaan liittimeen.



Liittimiä saa käyttää ainoastaan alkuperäisen rajakaapelin liittämiseen.

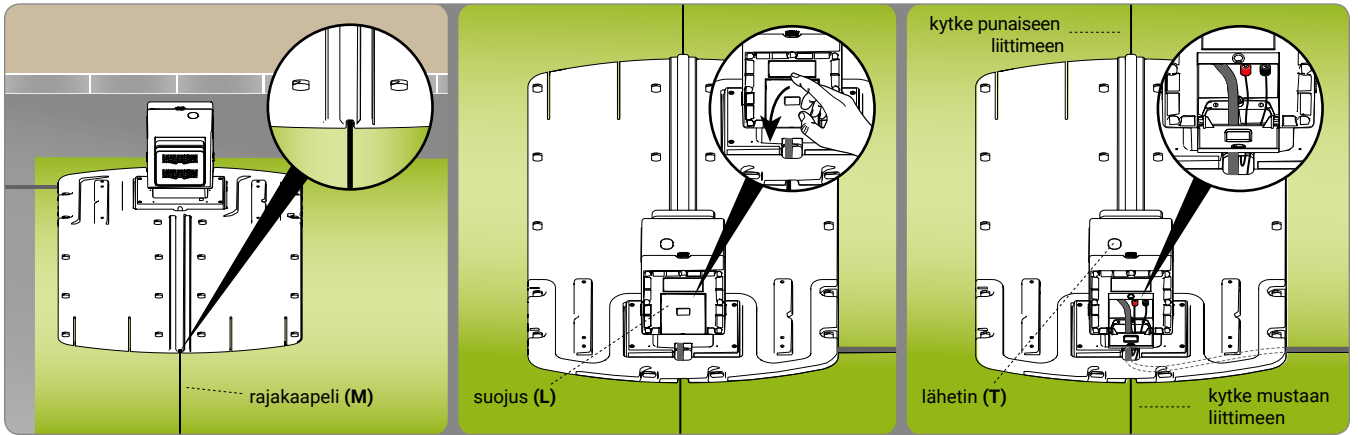

4. Kiinnitä latausasema (N) maahan nautoja käyttämällä (P). Tarpeen vaatiessa kiinnitä latausasema laajennuspulteilla (Q).

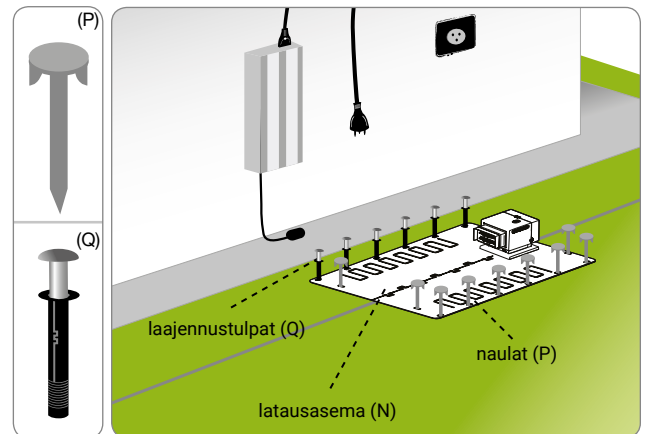

5. Asenna laturi (A).
6. Liitä latausaseman (N) virtakaapeli (E) laturiin (A).
7. Liitä laturin pistoke (A) pistorasiaan.
8. Jos lähettimen led-valo vilkkuu, liitântä on suoritettu oikein. Päinvastaisessa tapauksessa on tarpeen paikantaa toimintahäiriö (Ks. "Vianetsintä").

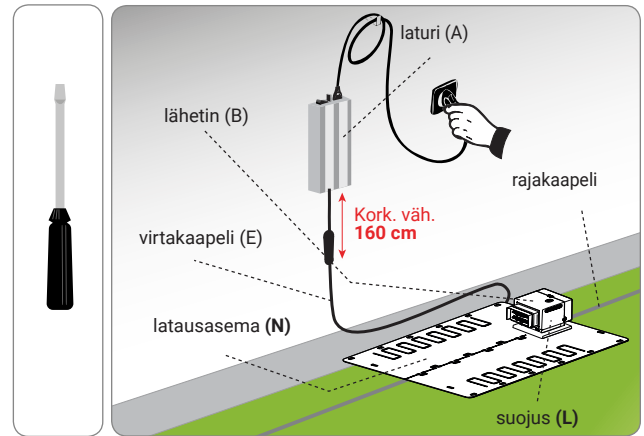

LATAA ROBOTIN ENSIMMÄINEN KÄYTTÖ

Työalueen kartoittamista varten ensimmäisellä käyttökerralla robotin tulee olla ladattuna.

1. Kytke latausasema virtaan ja varmista, että latauslevyt ovat puhtaat.
2. Aseta robotti latausaseman sisälle sitä käynnistämättä.
3. Varmista, että latauslevyt muodostavat kontaktin latauslamellien kanssa ja että näyttö syttyy näyttäen akun lataustason.
4. Latauksen loputtua paina ON/OFF-painiketta ja odota muutama sekunti kunnes robotti käynnistyy täysin. Seuraa näytön ohjeita ja syötä salasana pyydettyä.
5. Nyt robotti on valmis ohjelmoimista varten.

FI

TYÖALUEIDEN VALMISTELU JA RAJOITUS

Leikattavan nurmikon valmistelu

Tarkista, että leikattava nurmikko on yhdenmukainen eikä siinä esiinny kuoppia, kiviä tai muita esteitä. Päinvastaisessa tapauksessa kunnosta se tarvittavalla tavalla. Jos joitakin esteitä ei ole mahdollista poistaa, rajoita kyseiset alueet rajakaapelilla.

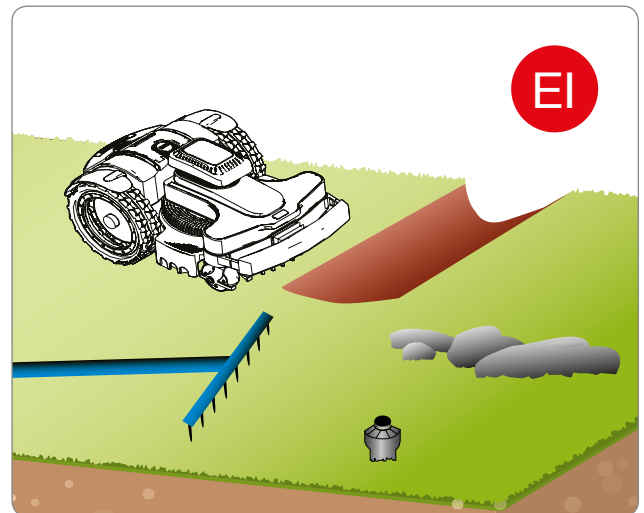

SÄÄTÖIHIN LIITTYVÄT SUOSITUKSET



Tärkeää

Käyttäjän on suoritettava säädöt käyttöohjeessa kuvattuja menetelmiä noudattamalla. Älä suorita mitään säätöä ellei sitä nimenomaisesti käyttöoppaassa mainita. Mahdolliset ylimääräiset säädöt, joita ei ole nimenomaisesti osoitettu käyttöoppaassa, on suoritettava yksinomaan valmistajan valtuuttamassa huoltokeskuksessa työskentelevien henkilöiden toimesta.

LEIKKUUKORKEUDEN SÄÄTÄMINEN

Ensimmäisellä käyttökerralla on asetettava haluttu leikkuukorkeus.

Leikkuukorkeuden säätö tapahtuu käyttäjän valikosta, joka on kuvattu luvussa "KÄYTTÖ JA TOIMINTA"



Tärkeää

Älä käytä robottia leikkuuterään nähden yli 1 cm pituisen nurmikon leikkaamiseen. Lyhennä leikkuukorkeutta asteittain. Lyhennä korkeutta alle 1 cm 1-2 vuorokauden välein, kunnes saavutat ihanteellisen korkeuden.



Tärkeää

- Koko käyttöopas on luettava huolellisesti ja sisäistettävä perusteellisesti ennen robotin ensimmäistä käyttökertaa. Erityisen tärkeää on ymmärtää kaikki turvallisuutta koskevat tiedot.
- Käytä laitetta ainoastaan valmistajan tarkoittamiin tarkoituksiin. Älä tee laitteeseen muutoksia sen suorituskyvyn muokkaamiseksi.
- Vältä robotin ja sen etäyksikköjen käyttämistä epäsuotuisien sääolosuhteiden vallitessa, erityisesti jos on olemassa ukkosen vaara.

OHJAUSPANEELIN KUVAUS JA KATSAUS VALIKKOIHIN

Kuvassa esitetään kytkinten sijainti koneessa sekä niiden käyttötarkoitukset.



STOP.

Painaminen pysäyttää ruohonleikkurin turvallisesti. Käytä välittömän vaaran uhatessa ja silloin, kun aiot suorittaa robotille huoltotoimenpiteitä.

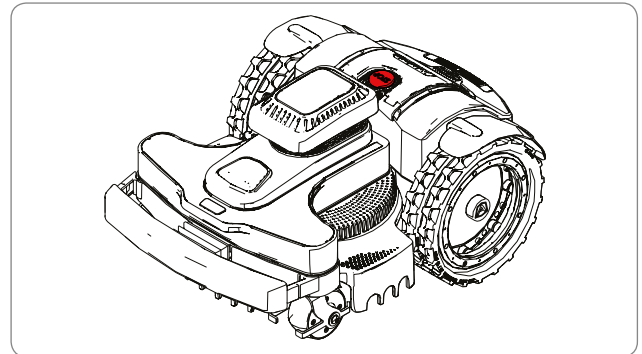

Sijaitsee näytön oikealla puolella. Käynnistää tai sammuttaa robotin.



Ilmoittaa GPS-vastaanottimen tilan.



Ilmoittaa Bluetooth-vastaanottimen tilan.



Ilmoittaa tietojen lähetyksen hoitavan GPRS-vastaanottimen tilan.



Ilmoittaa akun lataustason.



Robotin tiedot. Asennettu versio sekä työaikoja ja -jaksoja koskevat tiedot.



Alkusuvi. Sivulta päästään käyttäjän valikkoon.



Käytönaikainen ohje: Näyttää lyhyen kuvauksen sivulla näkyvistä toiminnoista.



Palauttaa edelliselle tasolle.



Vahvistaa toimenpiteen.

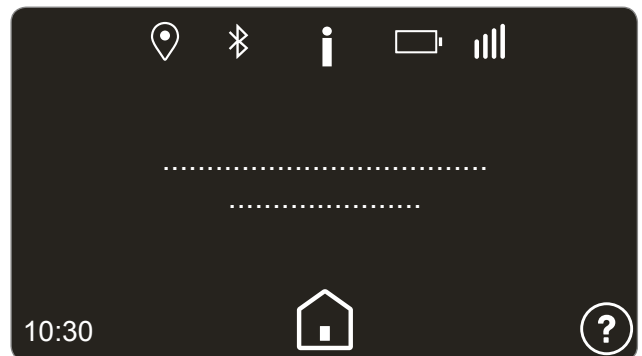
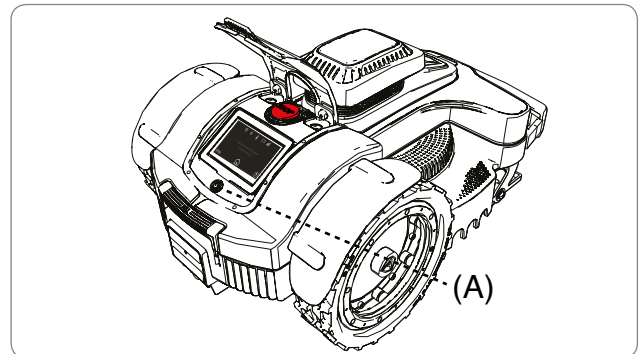

Robotti latausasemassa



"Työ"

Työjaksen välitön aloitus. Robotin ollessa latauksessa on mahdollista valita työalue ja paluuaika latausasemaan.



Työn suorittaminen välittömästi.



"Tauko"

Robotti keskeyttää automaattisen ohjelmoinnin. On mahdollista ilmoittaa viikon päivä, jona robotti jatkaa automaattisen jaksos suorittamista. Jos työ halutaan keskeyttää yli viikon ajaksi, sammuta robotti.



"Asetukset"

Robotin ohjelmointi. Katso luku "Valikon asetukset – Ohjelmointitila"

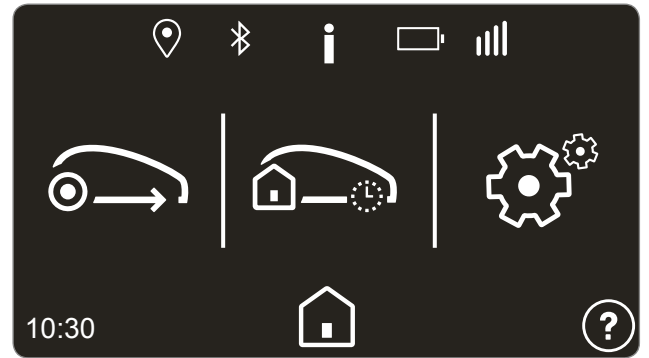

Robotti pihassa



"Paluu"

Välitön paluu latausasemaan.



Palaa latausasemaan ja aloittaa seuraavan työjaksos ohjelmoinnin mukaisesti.



Palaa latausasemaan ja jää sinne valittuun viikon päivään ja kellonaikaan asti.



"Työ"

Valitsee erityiset työtoiminnot.



Jatkaa työtä.



"Asetukset"

Robotin ohjelmointi. Katso luku "Valikon asetukset – Ohjelmointitila"

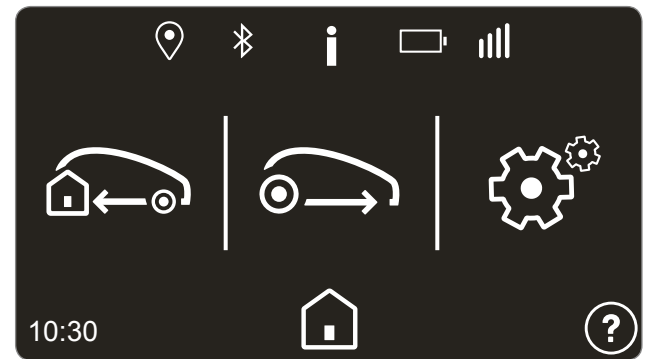

ALKUASETUKSET

Robotin ensimmäisen käynnistyskerran aikana näkyy alkuasetusten näyttö sivu, jolta voidaan asettaa kieli, päivämäärä, kellonaika sekä eräät robotin tärkeimmät parametrit.

- Aseta robotti latausasemaan.
- Paina käynnistyspainiketta ON/OFF.
- Lue turvallisuutta koskevat tiedot ennen kuin jatkat.
- Aseta haluamasi kieli.
- Aseta päivämäärä muodossa PV/KK/VVVV ja kellonaika 24-tuntisena.
- Seuraa näytön ohjeita, jotka opastavat robotin ensimmäisen ohjatun konfiguroinnin suorittamisessa.

Alkuasetusten suorittaminen on viety päätökseen. Siirry käyttäjän valikon asetusmenettelyyn robotin toimintaparametrien muokkaamista tai konfigurointia varten leikkuualueen ominaisuuksien mukaisesti.

VALIKON AVAAMINEN

Avaa käyttäjän valikko robotin asennus- ja toimintaparametrien asettamista varten. Käyttäjän valikko avataan painamalla  robotin ollessa latausasemassa; paina STOP robotin ollessa toiminnassa nurmikolla.

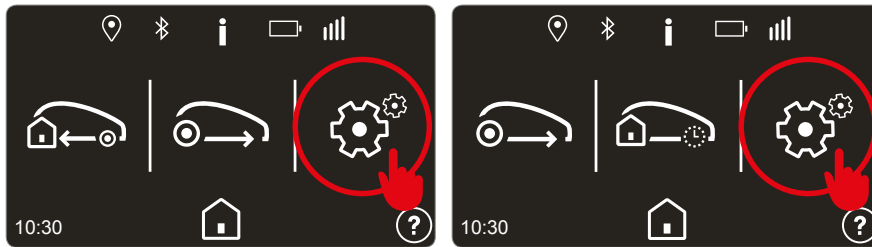

Avaa käyttäjän valikko painamalla asetusnäppäintä .

Robotin ohjelmointi

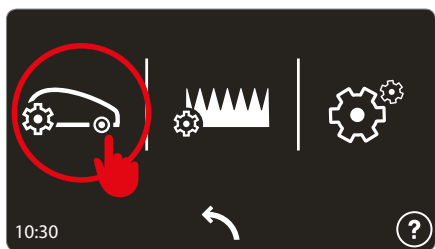

Tärkeää

- Saat suurimman hyödyn tuotteesta, jos ohjelmoit sen leikkaamaan nurmikon joka päivä.
- Mikäli on tarpeen asettaa useampia työalueita, on suositeltavaa käyttää ohjelmoinnissa vähintään kahta työaikaa, jolloin kyseiset alueet leikataan useammin.

Työn ajastuksen asettaminen

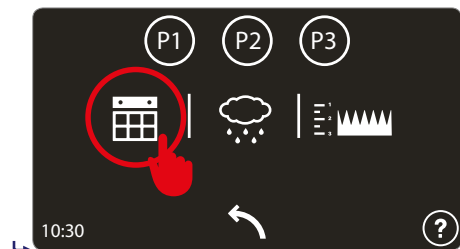

On mahdollista asettaa 3 eri työprofiilia, joita voidaan käyttää erityisinä ajankohtina, esimerkiksi jos pihan halutaan olevan käytettävissä tavallisuudesta poikkeavana aikana.

Viimeksi asetettu profiili näkyy eri värillä korostettuna ja se on aktiivinen profiili robotin automaattisen toiminnan aikana.

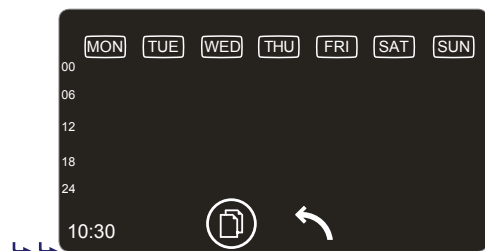

Palaa päävalikkoon painamalla useamman kerran ↶ -näppäintä.

Työohjelma



Jokaista viikonpäivää kohden on mahdollista asettaa korkeintaan 4 toiminta-aikaa.

Paina näytöltä aluetta, joka vastaa päivää, joka halutaan konfiguroida, ja siirry sitten kellonajan ohjelmointiin.

HUOMIO : Jos halutaan kopioida jonkin päivän konfigurointi, valitse symboli , ja sitten päivä, joka halutaan kopioida, ja lopuksi yksittellen päivät, joihin kopioitu asetus halutaan liimata. Vie toimenpide päätökseen painamalla uudelleen .

Päivän ohjelmointi

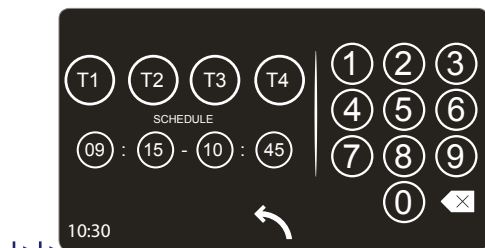

Aseta kunkin työajan (T1,T2,T3,T4) kohdalta työn alkamisaika, loppumisaika ja alueet, joilla robotti voi leikata.

⚠ Ajat T1,T2,T3,T4 eivät saa mennä päällekkäin; jos näin käy, robotti poistaa ajan, joka aiheuttaa päällekkäisyyden.

Robotin leikkuuajan asettaminen on perustavanlaatuisen tärkeää tuotteen toiminnan kannalta. Useat parametrit vaikuttavat työajan konfigurointiin. Näitä ovat muun muassa alueiden määrä, akkujen kapasiteetti, nurmikkoalueen haastavuus, ruohon tyyppi, jne. Yleisesti ottaen on tarpeen nostaa hieman työtunteja pihossa, joissa on useampi alue, useita esteitä tai muuten haastavia alueita. Seuraavassa on suuntaa-antava taulukko, jota voidaan käyttää ensimmäiseen konfigurointiin.

Malli	m ² (ft ²)	T1	T2	T3
D040ERO				
D041ERO				

Sadetunnistin

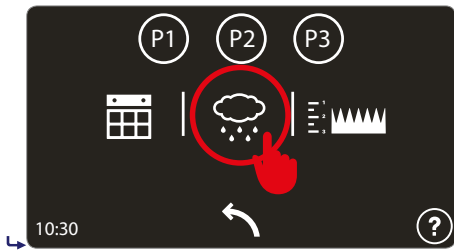

Asettaa robotin käyttäytymistavan silloin, kun tunnistin tunnistaa sateen.

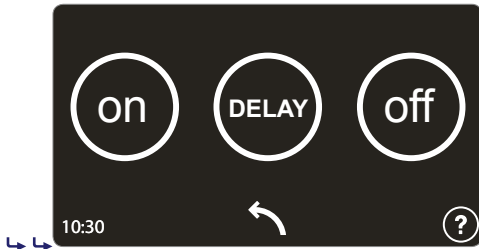

ON: sateen tunnistessaan robotti palaa latausasemaan. Latausjakson päätyttyä robotti jatkaa normaalia toimintaansa automaattisesti, jos tunnistin ei havaitse sadetta.

DELAY: sateen tunnistessaan robotti palaa latausasemaan ja pysyy siellä "Delay"-painikkeen painamisen jälkeen esiin tulevalla näyttösivulla asetetun ajan.

OFF: Sadetunnistin on poissa päältä.

Leikkuukorkeuden säätö

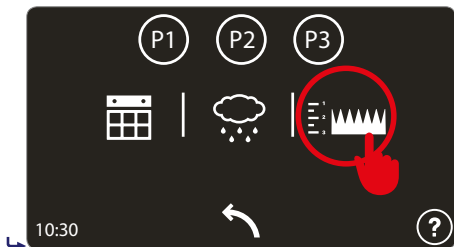

Aseta haluttu leikkuukorkeus.



Aseta haluttu arvo nuolilla.

Paina pyöreää symbolia asennon kalibroimisen suorittamista varten.

Pihan asetukset

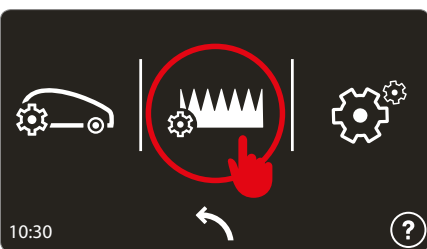

Asettaa leikkuualueeseen kuuluvien alueiden ominaisuudet.

! pihossa, joihin kuuluu vain yksi alue, on joka tapauksessa asetettava vähintään yksi alue.

Työohjelma



Kullekin pihan alueelle on asetettava:

- **Etäisyys.** Robotin tarvitsema etäisyys, jolla päästään alueen sisäpuolelle rajakaapelia seuraten. Etäisyyden viitearvoksi on suositeltavaa ottaa työalueen puoliväli, jotta voitaisiin olla varmoja siitä, että robotti aloittaa leikkaamisen halutun alueen sisältä. Jos arvoksi asetetaan 0, alue on latausaseman sijoitusalue.
- **Suunta.** Lyhyin suunta, jolla päästään työalueelle. Suunta voi olla myötäpäivään tai vastapäivään. Latausasemasta poistunut robotti seuraa kaapelia asetettuun suuntaan.

Yleisasetukset

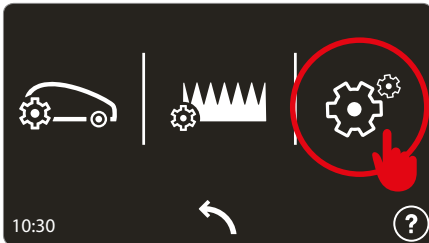

Luonteeltaan yleiset asetukset.

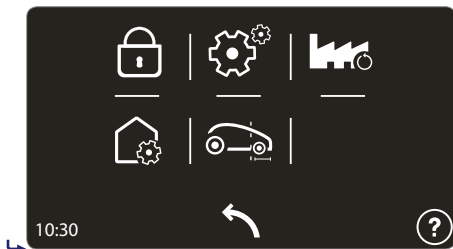

Suojaus. Aktivoi/deaktivoi/muokkaa robotin PIN-KOODIA.

Jotta salasana voitaisiin asettaa tai sitä voitaisiin muokata, on ensin syötettävä PIN-KOODI ja tämän jälkeen syötettävä uusi PIN-KOODI. Ostohetkellä valmistajan asettama salasana on "0000".

🚫 Jotta salasana ei pääsisi unohtumaan, on suositeltavaa valita helposti muistettava yhdistelmä.



Yleisasetukset.

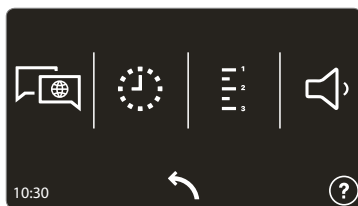

- Käyttäjän valikon ja viestien näyttökielen asetukset.
- Robotin päivämäärän ja kellonajan asetukset.
- Etäisyyksien ja alueiden mittayksiköiden asetukset.
- Aktivoi/deaktivoi robotin äänimerkit.



Sallii asettaa korjauskertoimen kohdistusta ja latausaseman tunnistusta varten. Katso lisätiedot robotin valikosta tai sovelluksesta.



Palauttaa tehdasasetukset.

🚫 Kaikki tehdyt konfiguroinnit menetetään, robotin ja pihan asetukset on konfiguroitava uudelleen. Asetettua PIN-KOODIA ei palauteta tehdasarvoon.

KÄYTTÖNOTTO - AUTOMAATTINEN TOIMINTATAPA

Automaattisen jakson käynnistys on suoritettava ensimmäisen käynnistyksen yhteydessä tai oltuaan jonkin aikaa käyttämättömänä.

1. Tarkista, että leikattavan nurmikkoalueen pituus sopii yhteen robotin oikean toiminnan kanssa (ks. tekniset ominaisuudet).
2. Säädä haluamasi leikkuukorkeus (katso leikkuukorkeuden säätö).
3. Tarkista, että työalue on rajattu oikein ja ettei siinä ole esteitä robotin säännölliselle toiminnalle kuten on osoitettu osassa "Työalueen valmistaminen ja rajoittaminen" ja seuraavat.
4. Aseta robotti latausasemaan.
5. Paina ON/OFF-näppäintä ja odota muutama sekunti kunnes robotti käynnistyy täysin. Seuraa näytön ohjeita ja syötä salasana, jos sitä pyydetään.
6. Jos robotti otetaan käyttöön ensimmäistä kertaa, se on ohjelmoitava. Jos taas robotti otetaan käyttöön oltuaan määrätyn ajan käyttämättömänä on tarpeen tarkistaa, että ohjelmoidut toiminnot vastaavat leikattavan alueen todellista tilaa (esimerkiksi uima-altaan rakentaminen, kasvien lisäys jne.) (ks. "Ohjelmointitapa").
7. Muutaman sekunnin kuluttua näyttöön ilmestyy viesti "LATAUKSESSA".
8. Robotti aloittaa nurmikon leikkuun ohjelmoidulla tavalla.
9. Tarkista, ettei puutarhassa ole suuria rankkasateen aiheuttamia lätäköitä. Jos lätäköitä esiintyy, alue on saatava kuntoon tai on varmistettava, että robotti on taukotilassa.

ROBOTIN PYSÄYTTÄMINEN TURVALLISESTI

Robotin käytön aikana sen pysäyttäminen voi olla tarpeen. Normaalisissa tilassa robotti pysäytetään näppäimellä "STOP". Vaaran syntyessä tai jos sitä on huollettava, pysäytä se turvallisesti estääksesi terän satunnaisesta käynnistymisestä syntyvää vaaraa. Paina ensin STOP-näppäintä ja sitten ON/OFF-näppäintä robotin pysäyttämiseksi. Irrota pistoke sähköpistorasiasta.



Tärkeää

Robotin turvallinen pysäyttäminen on tarpeen, jotta voidaan suorittaa huolto- ja korjaustoimenpiteitä (esimerkiksi: terän vaihto, puhdistustoimenpiteet jne.).

Robotin käynnistämiseksi, toimi seuraavalla tavalla:

- aseta robotti leikkuualueen sisälle;
- käynnistä robotti painamalla ON/OFF-näppäintä ja suorita käynnistysmenettely uudelleen.

Jos robotti käynnistetään leikkuualueen ulkopuolella, terämoottori ei käynnisty ja lyhyen signaalin haun jälkeen robotin näytölle ilmestyy "Rajan ulkopuol". Paina näppäintä "ON/OFF", aseta robotti leikkuualueen sisälle ja suorita käynnistykseen liittyvät toimenpiteet uudelleen.

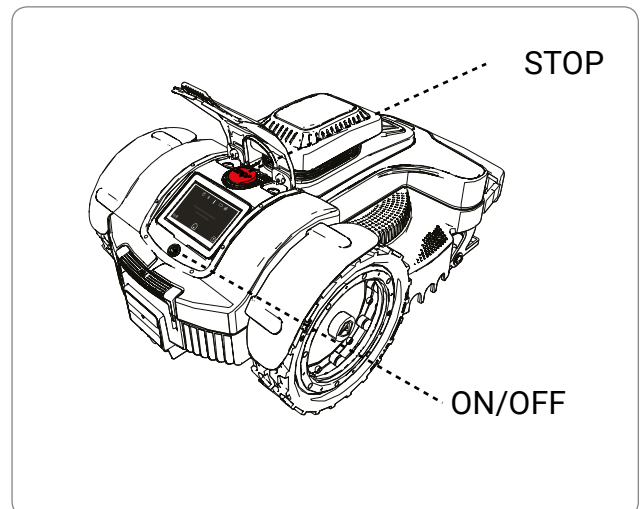

NÄYTÖN NÄYTTÖ TYÖVAIHEESSA

Kun ruohonleikkuri työskentelee, näyttöön ilmestyvät seuraavat tiedot:

- ruohonleikkurin nopeus;
- leikkuuterän nopeus;
- akun lataustilanne prosentteina.

Ruohonleikkurin ollessa latauksessa näytöllä näkyy ilmoitus lataustilasta.

Jos ollaan ruohonleikkurin toiminta-ajan ulkopuolella, näytössä näkyy päivä ja kellonaika jolloin työstö aloitetaan.

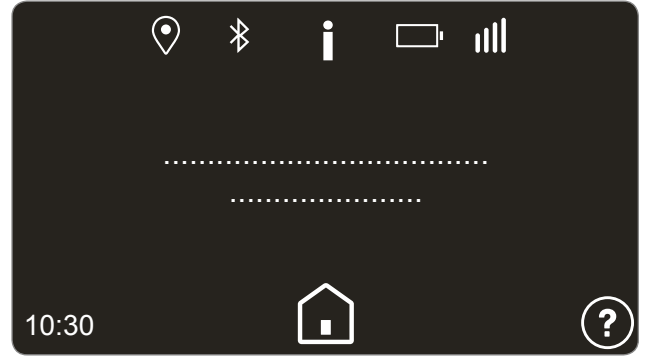

PITKÄT TOIMETTOMUUSJAKSOT JA KÄYTTÖÖNOTTO

Jos robottia ei käytetä pitkään aikaan ja ennen leikkauskauden alkamista, suorita sarja toimenpiteitä oikean toiminnan takaamiseksi kun se otetaan uudelleen käyttöön.

1. Lataa akku kokonaan ennen kuin se varastoidaan talviajaksi. Suorita akun lataus vähintään 5 kuukauden välein.
2. Suorita valtuutetun jälleenmyyjän kautta ohjelmoitu huoltotoimenpide. Kyseinen toimenpide on ehdottoman tärkeä, jotta robotti saadaan pysymään hyvässä kunnossa. Huolto sisältää yleensä seuraavat toimenpiteet:
 - robotin rungon, leikkuuterän ja kaikkien muiden liikkuvien osien puhdistus;
 - robotin puhdistus sisältä;
 - robotin toiminnan tarkastus;
 - tarkista ja vaihda tarvittaessa kuluneet osat, kuten esimerkiksi leikkuuterä, harjat (ainoastaan robottimalleissa, jotka on varustettu harjallisilla moottoreilla);
 - akun kapasiteetin tarkistus;
 - tarvittaessa jälleenmyyjä voi myös ladata uuden ohjelmiston.
3. Puhdista robotti ja latausasema huolellisesti (ks. "Robotin puhdistus").
4. Tarkista mahdollisesti kuluneet tai vahingoittuneet osat, kuten esimerkiksi leikkuuterä ja arvioi jos se on vaihdettava uuteen.
5. Varastoi robotti suojattuun ja kuivaan paikkaan, jonka lämpötila on 10-20 °C välillä ja johon ei helposti pääse vieraita henkilöitä (lapset, eläimet, vieraat esineet tms.). Varastoi robotti alle 20°C lämpötilassa rajoittaaksesi akkujen purkautumista.
6. Irrota pistoke (A) sähköpistorasiasta.
7. Peitä latausasema (C) estääksesi materiaalin pääsyä sen sisälle (lehdet, paperi, jne.) ja kosketuslevyjen säilyttämiseksi.

Käyttöönotto

Ennen robotin käyttöönottoa pitkän toimettomuusjakson jälkeen, toimi osoitetulla tavalla.

1. Liitä laturin pistoke (A) pistorasiaan.
2. Käynnistä yleinen virransyöttö.

Palauta robotin normaali toiminta luvussa "KÄYTTÖÖNOTTO – AUTOMAATTINEN KÄYTTÖTAPA" kerrotulla tavalla.

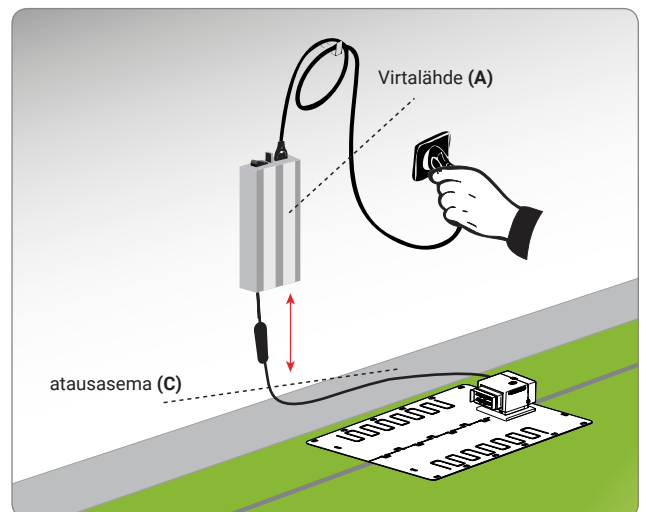



Vaara - Huomio

Robotin lataaminen räjähdys- tai paloalttiissa ympäristössä on kielletty.

1. Kytke latausasema virtaan ja varmista, että latauslevyt ovat puhtaat.
2. Aseta robotti latausaseman sisälle sitä käynnistämättä.
3. Varmista, että latauskoskettimet tulevat kontaktiin latauslevyjen kanssa ja että näyttö käynnistyy näyttäen akun lataustason.
4. Ota robotti pois latausasemasta latauksen päättyessä (noin 6 tuntia).
5. Säilytä robottia suojatussa ja kuivassa paikassa, jonka lämpötila on 10 – 20 °C, ja jonne lasten, eläinten, asiaan kuulumattomien kappaleiden jne. ei ole helppo päästä.

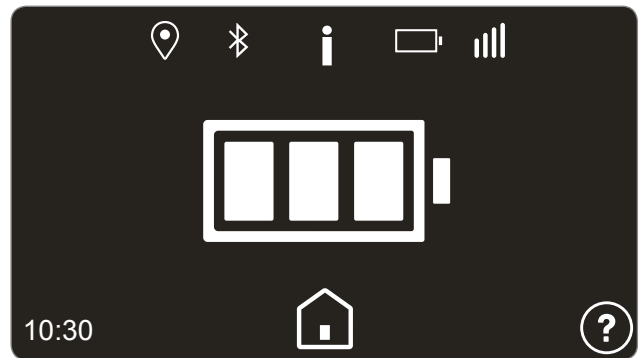

KÄYTTÖVINKKEJÄ

Seuraavassa annetaan muutamia ohjeita, joita on noudatettava robotin käytön aikana:

- vaikka ohjeet on luettu kunnolla, ensimmäisen käytön aikana simuloi joitakin liikkeitä paikantaaksesi ohjaimet ja päätoiminnot.
- tarkista pääosien kiristysruuvien kireys.
- suorita nurmikon leikkuu usein, jotta voit estää sen liiallista kasvamista.
- älä käytä robottia leikkuuterään nähden yli **1 cm** pituisen nurmikon leikkaamiseen. Jos ruohon on pitkää, nosta leikkuuterää ja laske sitä sitten asteittain seuraavina päivinä.
- jos nurmikko on varustettu automaattisella sadetusjärjestelmällä, ohjelmoi robotti siten, että se palaa latausasemaan vähintään tunti ennen sadetuksen alkamista.
- tarkista maan kaltevuus ja varmista ettei sallittuja arvoja ylitetä ja ettei robotin käytöstä synny vaaroja.
- on suositeltavaa ohjelmoida robotti siten, ettei se työskentele tarvittavaan nähden liikaa arvioimalla myös ruohon kasvamisessa syntyvät eroavaisuudet eri vuodenaikojen mukaan. Näin robotti ei altistu turhalle kulumiselle ja akkujen keston vähenemiselle.
- robotin käytön aikana estääksesi turvallisuudelle syntyviä vaaroja varmista, ettei käyttöalueella ole henkilöitä (esimerkiksi lapsia, vanhuksia tai liikuntavammaisia) eikä kotieläimiä. Kyseisen riskin välttämiseksi on suositeltavaa ohjelmoida robotin toiminta sopivaan kellonaikaan.

Valmistaja ei takaa robottiruohonleikkurin täydellistä yhteensopivuutta muiden langattomien järjestelmien, kuten esimerkiksi kauko-ohjaimien, radiolähetinien, kuulolaitteiden, eläimille tarkoitettujen maahankaivettujen sähköaitojen tai vastaavien kanssa.



Tärkeää

Huoltotoimenpiteiden aikana käytä valmistajan suosittelemia henkilönsuojaimia, ennen kaikkea terään liittyvissä töissä. Ennen huoltotoimenpiteiden suorittamista varmista, että robotti on pysäytetty turvalliseen tilaan (Ks. "Robotin turvallinen pysäyttäminen").

OHJELMOITUJEN HUOLTOJEN TAULUKKO

Tiheys	Osa	Toimenpidetyyppi	Viite
Kerran viikossa	Terä	Puhdista ja tarkista terän tehokkuus. Jos terä on taipunut siihen syntyneen iskun takia tai sen on erittäin kulunut, vaihda se uuteen	Ks. "Robotin puhdistus" Ks. "Terän vaihto"
	Akkujen latausnupit (malleissa, joissa on langaton lataus)	Puhdista ja poista mahdolliset hapettumat	Ks. "Robotin puhdistus"
	Kosketuslevyt (malleissa, joissa on langaton lataus)	Puhdista ja poista mahdolliset hapettumat	Ks. "Robotin puhdistus"
	Sadetunnistin	Puhdista ja poista mahdolliset hapettumat	Ks. "Robotin puhdistus"
Kerran kuussa	Robotti	Suorita puhdistus	Ks. "Robotin puhdistus"
Kerran vuodessa tai leikkauskauden lopussa	Robotti	Suorita määräaikaistarkastus valtuutetussa huoltokeskuksessa	Ks "Pitkät toimetttömyysjaksot ja käyttöönotto"

ROBOTIN PUHDISTUS

1. Pysäytä robotti turvallisesti (ks. "Robotin turvallinen pysäyttäminen").



Varovaisuutta - Huomio

Käytä suojakäsineitä välttääksesi käsien haavoittumista.

2. Puhdista kaikki robotin ulkopinnat haaleaan veteen ja neutraaliin saippuuliuokseen kostutetulla hyvin puristetulla rätillä, jotta liiallinen vesi saadaan siitä pois ennen käyttöä.



Varovaisuutta - Huomio

Liiallisen veden käyttö voi aiheuttaa veden tunkeutumista sisään ja sähköosien vahingoittumista.

3. Älä käytä liuottimia tai bensiiniä estääksesi maalipintojen tai muoviosien vahingoittumista.
4. Älä pese robotin sisäosia äläkä käytä vesisuihkuja estääksesi sähkö- ja elektronisten osien vahingoittumista.



Varovaisuutta - Huomio

Estääksesi sähkö- ja elektronisten osien vahingoittumista korjauskelvottomaksi, älä upota robottia osittain tai täysin veteen, sillä se ei ole vesitiivis.

5. Tarkista robotin alaosa (leikkuuterän alue, etu- ja takapyörät), käytä sopivaa harjaa poistaaksesi kerrostumat ja/tai jäämät, jotka voivat estää robotin hyvää toimintaa.
6. Poista mahdolliset ruohojen ja lehtien jäämät robotin kahvan alueelta.
7. (Malleissa, joissa on langaton lataus) Puhdista akkujen latausnupit (A), kosketuslevyt (B) ja poista mahdolliset hapettumat tai jäämät, jotka johtuvat sähkökosketuksista kuivalla liinalla ja, tarpeen vaatiessa, hienojakoisella hiekkapaperilla.
8. Puhdista sadetunnistin (C) ja poista likajäämät tai mahdolliset hapettumat.
9. Puhdista latausaseman sisältä pois siihen kerääntyneet jäämät.

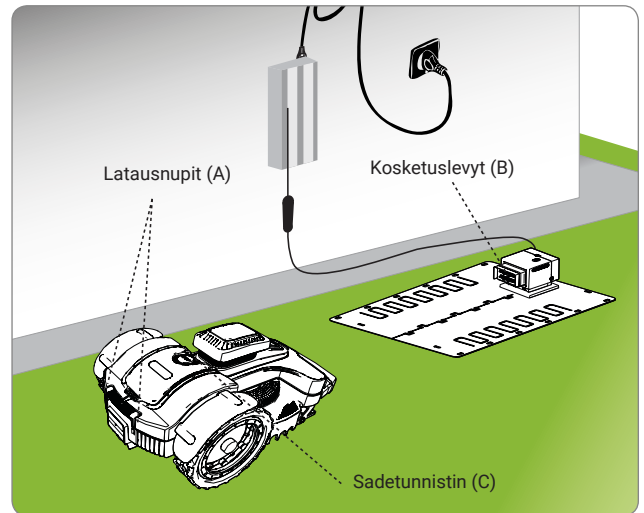



Tärkeää

Suorita vaihto- ja korjaustoimenpiteet noudattamalla valmistajan antamia ohjeita tai käänny huoltopalvelun puoleen, mikäli kyseisiä toimenpiteitä ei ole annettu käyttöohjeessa.

AKKUJEN VAIHTAMINEN



Tärkeää

Vaihda akut valtuutetussa huoltokeskuksessa.

TERÄN VAIHTAMINEN

1. Pysäytä robotti turvallisesti (ks. "Robotin turvallinen pysäyttäminen").



Tärkeää

Käytä suojakäsineitä välttääksesi käsien haavoittumista.

Tee vaihto käyttämällä ainoastaan laitteeseen sopivaa alkuperäistä terää.

Malli **Leikkuuteränkoodi**

D040ER0 075Z07800A

D041ER0 300_D0042_04

2. Käänä robotti ylösalaisin ja aseta se siten, että suojakansi ei vahingoitu.
3. Ruuvaa auki ruuvit (B) terän irrottamiseksi (A).
4. aseta uusi terä ja kiristä ruuvit.
5. Käänä robotti takaisin käyttöasentoon.

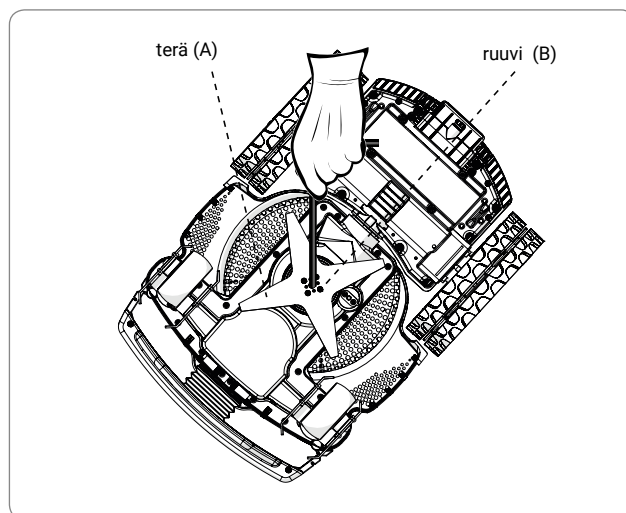

ROBOTIN KÄYTTÖÄ POISTAMINEN

- Tämä tuote luokitellaan sähkö- ja elektroniikkalaitteistojätteeksi WEEE-direktiivin mukaisesti (sähkö- ja elektroniikkaromu), joten sen hävittäminen on kiellettyä tavallisena kotitalousjätteenä tai sekajätteenä (lajittelematon) tai erillisjätteenä (lajiteltu).
- Käyttäjä on varmistettava poiston yhteydessä, että tuote kierrätetään paikallisten lakien mukaisesti. Erityisesti sähkö- ja elektroniikkaosat on lajiteltava ja hävitettävä tarkoituksenmukaisissa WEEE-jätteiden keräykseen valtuutetuissa keräyspisteissä tai palauttaa tuote ehjänä myyjälle uuden tuotteen hankinnan yhteydessä. Sähkö- ja elektroniikkaromun (WEEE) väärin suoritetusta hävittämisestä rangaistaan maassa voimassa olevien lakien perusteella, jossa kyseinen rikkomus havaitaan.
- Sähkö- ja elektroniikkalaitteistojätteet voivat sisältää vaarallisia aineita, joilla voi olla ympäristöä saastuttavia ja ihmisten terveydelle haitallisia vaikutuksia. Tämän vuoksi käyttäjän tehtävään kuuluu sen uudelleenkäyttö, kierrätys ja kaikki muut elektroniikkaromujen kierrätysmuodot.
- Kaikki osat, jotka on eroteltava ja hävitettävä erityisellä tavalla, on merkitty sitä tarkoittavalla merkillä.



Vaara - Huomio

WEEE - Sähkö- ja elektroniikkalaitteistojätteet (WEEE) voivat sisältää vaarallisia aineita, joilla voi olla ympäristöä saastuttavia ja ihmisten terveydelle haitallisia vaikutuksia. Sähkö- ja elektroniikkalaitteistojätteiden oikea hävittäminen on pakollista.

- Pakkaus - Tuotteen pakkaus on valmistettu kierrätetystä materiaalista ja se on hävitettävä tarkoituksenmukaisissa keräysastioissa tai valtuutetuissa keräyspisteissä.
- Paristot - Vanhat tai loppuun kuluneet paristot sisältävät ympäristöä saastuttavia ja ihmisten terveydelle haitallisia vaikutuksia, joten niitä ei saa hävittää normaalien kotitalousjätteiden mukana. Käyttäjän on hävitettävä paristot kestäväällä tavalla tarkoituksenmukaisissa keräysastioissa tai valtuutetuissa keräyspisteissä.

ZUCCHETTI Centro Sistemi S.p.A. Via Lungarno 305/A Terranuova B.ni (AR) ITALY

Vakuuttaa omalla vastuullaan, että tuote:

akkukäyttöinen automaattinen robottiruohonleikkuri, mallit D040ER0, D041ER0 on Euroopan unionin sovellettavien direktiivien sekä Yhdistyneen Kuningaskunnan määräysten mukainen turvallisuutta, terveyttä ja ympäristönsuojelua koskevien oleellisten vaatimusten osalta.

CE- ja UK-vaatimustenmukaisuusvakuutusten teksti kokonaisuudessaan löytyy paperiversiona tuotteen pakkauksesta.

Zucchetti Centro Sistemi vakuuttaa lisäksi, että direktiivin 2005/88/EY (S.I. 2001/1701 Yhdistetyssä Kuningaskunnassa) mukaisesti LWA-äänitehotaso edustavassa otoksessa on $63,0 \text{ dB} \pm 2.0 \text{ dB}$ (A-painotettu ja suhteessa 1 pikowattiin), että taattu LWA-äänitehotaso on alle 67 dB (A-painotettu ja suhteessa 1 pikowattiin) ja että direktiivien 2005/88/EY (S.I. 2001/1701 Yhdistetyssä Kuningaskunnassa) ja 2006/42/EY (S.I. 2008/1597 Yhdistyneessä Kuningaskunnassa) mukaista teknistä tiedostoa säilytetään Zucchetti Centro Sistemi S.p.A -yhtiön tiloissa, Via Lungarno 305/a, Terranuova Bracciolini (AR), Italia.

PRODUCT COMPLIANCE INFORMATION

ZUCCHETTI Centro Sistemi S.p.A. Via Lungarno 305/A Terranuova B.ni (AR) ITALY

Declares and assumes liability that the product:

battery-powered automatic lawnmower robot, models D040ER0, D041ER0 comply with the basic requisites for safety, health and environmental protection provided for by the relevant EU directives and UK regulations.

The full texts of the CE and UK Declarations of Conformity are available in paper format inside the packaging containing the product.

Zucchetti Centro Sistemi also declares that, pursuant to European directive 2005/88/CE (S.I. 2001/1701 in UK), the LwA sound power level, out of a significant sample, is $63.0 \text{ dB} \pm 2.0 \text{ dB}$ (weighted on A curve and referred to 1pW), that the guaranteed LwA sound power level is less than 67 dB (weighted on A curve and referred to 1pW) and that the technical folders in compliance with European directives 2005/88/CE (S.I. 2001/1701 in UK) and 2006/42/CE (S.I. 2008/1597 in UK) are available c/o Zucchetti Centro Sistemi S.p.A. via Lungarno 305/a, Terranuova B.ni (ar), Italy.

Zucchetti Centro Sistemi S.p.A (lyh. ZCS) takaa asiakkailleen kaikki direktiivin 1999/44/EY sisältämät oikeudet.

Eryteisesti takuu kattaa mahdolliset materiaali- ja valmistusvirheet kahden (2) vuoden ajan alkuperäisestä ostopäivästä.

ZCS ei takaa tuotteen jatkuvaa tai virheetöntä toimintaa eikä ole vastuussa ohjeisiin tutustumisen aikana tehtyjen virheiden aiheuttamista vahingoista. Lisäksi tämä takuu ei kata: ulkomuotoa koskevia vahinkoja, kuten naarmuja, leikkautumisia tai lommoja; kulutusmateriaaleja, kuten akkuja, ellei tuotteen vaurio ole tapahtunut materiaalin tai valmistuksen vian vuoksi; vaurioita, jotka johtuvat tuotteen käyttämisestä muiden kuin ZCS:n tuottamien tai kauppaamien lisävarusteiden kanssa; onnettomuuksien, väärinkäytön, virheellisen käytön, tulvien, tulen tai muiden luonnonilmiöiden tai ulkoisten syiden aiheuttamia vahinkoja; vaurioita, jotka johtuvat ilman ZCS:n valtuutusta toimivien palveluntarjoajien suorittamista toimenpiteistä; ilman ZCS:n kirjallista lupaa muokattuun tuotteeseen aiheutuneita vahinkoja.

ZCS säilyttää yksinomaisen oikeuden korjata tai vaihtaa tuotteen (uuteen tai hiljattain tarkastettuun tuotteeseen) tai siihen kuuluvat osat, tai tarjota oman yksinomaisen harkintansa perusteella ostohinnan täyden korvauksen. Jos ostohinta korvataan, tuote, josta korvaus on maksettu, on palautettava ZCS:lle ja siitä tulee ZCS:en omaisuutta.

Takuuaikana ZCS huolehtii oman yksinomaisen harkintansa perusteella normaalissa käytössä vahingoittuneiden komponenttien korjaamisesta tai vaihtamisesta. Korjaukseen tai vaihtoon saatetaan käyttää hiljattain tarkastettuja komponentteja ja/tai yksiköjä ZCS:n valinnan perusteella. ZCS varaa lisäksi itselleen oikeuden käyttää vaihto-osina yksiköjä, osia tai komponentteja, joiden arvo ja muotoilu ovat vastaavan laatuista. Korjaus- tai vaihtotoimenpiteisiin kuuluvat osia tai työsuoritusta koskevat kustannukset eivät kuulu asiakkaan kustannettaviksi, mutta asiakkaan tulee vastata lähetyksistä. Tuotteen tai komponentin vaihtamisen yhteydessä korvaavan osan omistusoikeus siirtyy käyttäjälle ja korvatun osan omistusoikeus ZCS:lle, tapauksesta riippuen.

Tällä takuulla ei ole vaikutusta kansallisissa laeissa annettuihin ostajan oikeuksiin lukuun ottamatta kustannuksia, jotka ostajalle takuun käytöstä aiheutuvat.

Ostomaahan rajoitettu takuu on tarkoitettu käytettäväksi jälleenmyyntiliikkeessä, josta robotti on ostettu, tai lähimmässä huoltoliikkeessä. Asiakkaan on toimitettava viallinen robotti henkilökohtaisesti jälleenmyyntiliikkeeseen, josta se on ostettu, tai lähimpään huoltoliikkeeseen. Jos tuote palautetaan kuljetusliikettä käyttäen, sen on tapahduttava ostajan kustannuksella; robotti on pakattava alkuperäispakkaukseen ja sen mukana on toimitettava kopio ostokuitista tai laskusta, josta on käytävä ilmi ostopäivämäärä ja sarjanumero, sekä kuvaus ongelmasta.

EHDOT JA RAJOITUKSET

- Ota yhteyttä jälleenmyyntiliikkeeseen, jos haluat tietoa takuusta tai muista asiaan liittyvistä seikoista.
- Tämä takuu on voimassa ainoastaan jos:
 - Viällisen tuotteen mukana toimitetaan alkuperäinen, luettavassa kunnossa oleva lasku tai ostokuitti, josta käy ilmi ostopäivä ja jälleenmyyjän nimi.
- Tämä takuu raukeaa, jos:
 - Tuotetta ei käytetä käyttö- ja huolto-ohjeiden mukaisesti.
 - Asennus tai käyttö ei tapahdu käyttöohjeiden mukaisesti.
 - Sarjanumero on poistettu tai se on turmeltu tunnistamattomaksi.
 - On käytetty luvattomia lisälaitteita tai tuotetta on muokattu.
 - On käytetty muita kuin alkuperäisiä osia tai lisävarusteita.
 - Sen jotakin osaa tai lisävarustetta on muutettu.
 - Ostaja tai valtuuttamaton henkilö on suorittanut huoltotoimenpiteitä.
 - Robotissa, sen virtalähteessä, laturissa tai lisävarusteissa on sääolosuhteista kuten esimerkiksi salamoista, maanvyörymistä, maansiirtymistä, virtapiikeistä, sähköhäiriöistä, myrskyistä, tulvista, tai erilaisista luonnonkatastrofeista johtuvia vikoja.
- Takuuta koskevat rajoitukset:
 - takuun piiriin eivät kulu käytön seurauksena kuluvat osat, kuten harjat, leikkuuterä, rajakaapeli, naulat, telaketjut, pyörät, kytkentäjohtot ja -kaapelit
 - ulkoiset osat ja muovituet, ellei niissä ole valmistusvikoja. Takuu ei kata luonnollista syistä tai kemiallisista aineista aiheutuvaa muoviosien haalistumista.
 - Akun takuu rajoittuu pelkkiin valmistusvikoihin ensimmäisten 24 kuukauden aikana.
 - Moottorien takuu on 2 vuotta ja se rajoittuu 3000 käyttötuntiin.

HUOLTOPALVELUN PYYTÄMINEN TAKUUAIKANA

Takuun aikaisten huoltopalvelujen pyytämistä varten sekä ZCS:n tuotteen palauttamisosoitteen sekä -tavan selvittämistä varten on otettava yhteyttä jälleenmyyntiliikkeeseen, josta robotti on ostettu, tai lähimpään huoltoliikkeeseen. Takuuoikeuden käyttämistä varten ostajan on esitettävä alkuperäinen jälleenmyyjän antama ostokuitti tai -lasku, tai kopio siitä. Takuu rajoittuu maahan, jossa ZCS tai valtuutettu jälleenmyyjä on alunperin myynyt tuotteen.

LISÄEHTOJA

Paikan päällä tapahtuva huolto

- Asiakkaalla ei ole oikeutta vaatia paikan päällä tapahtuvaa huoltoa, ei edes takuuajana.
- Jos toimenpiteitä on tarpeen suorittaa paikan päällä, asiakkaalta veloitetaan kiinteä veloitus sekä huoltoliikkeen tuntiveloitus.

Ohjeita

- Säilytä alkuperäispakkaus.
- Säilytä lasku tai ostokuitti (niiden puuttuminen aiheuttaa takuun raukeamisen).

Huomio

- Ostajan on luettava käyttöopas erittäin huolellisesti ja noudatettava tarkoin siinä annettuja ohjeita.